

hameco

USB fejbeszélő

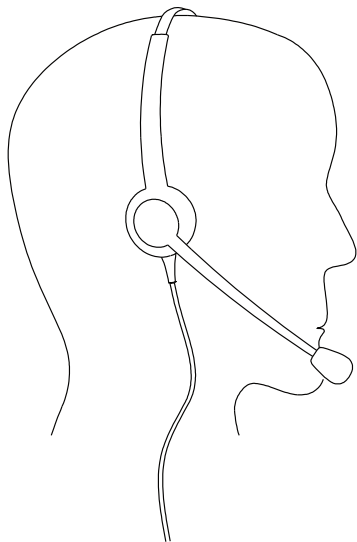

Használati utasítás

FEJBESZÉLŐ LEÍRÁSA

HS-1000M-USB/HS-1000D-USB

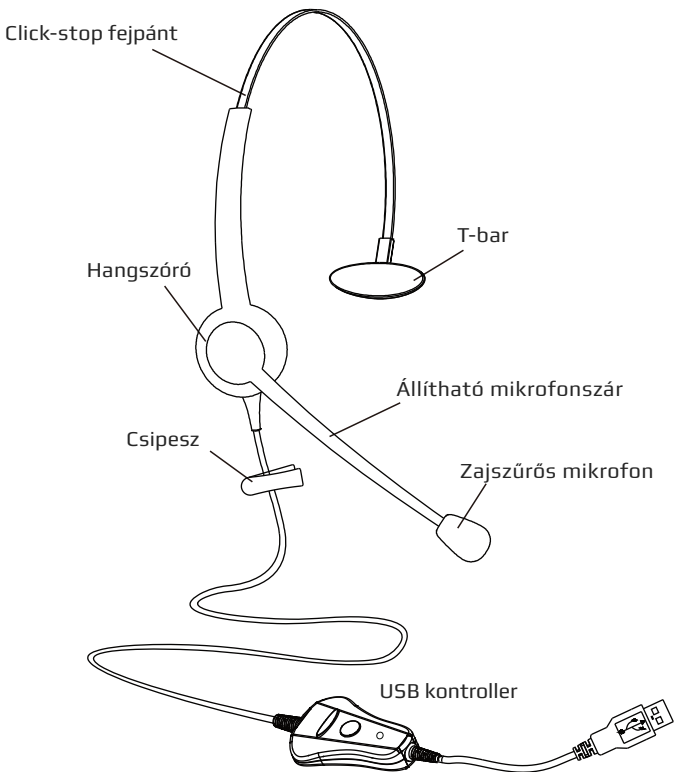

KOMPATIBILITÁS

- Kompatibilis PC & Softphone (Avaya, Cisco, 3CX) alkalmazásokkal

CSATLAKOZÁS

- Csatlakoztassa a hameco fejbeszélőt a laptop/ PC USB portjára.
- Győződjön meg arról, hogy az audio beállításoknál a fejbeszélő az alapértelmezett eszköz.
- Softphone esetében ellenőrizze le, hogy az alkalmazásban szükséges-e a fejbeszélő használatával kapcsolatos további beállítás.

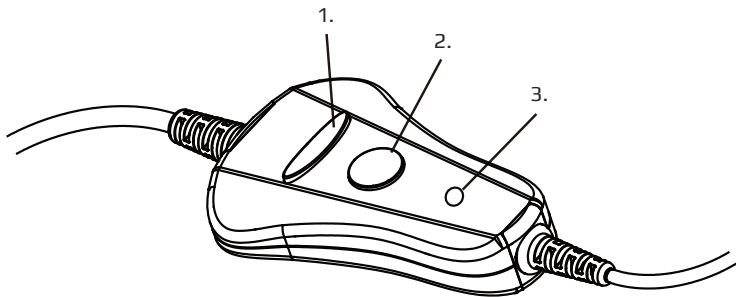

USB KONTROLLER

1. Hangerő szabályzó
2. Mikrofon némítás
3. Kijelző

FEJBESZÉLŐ LEÍRÁSA

HS-2000M-USB/HS-2000D-USB

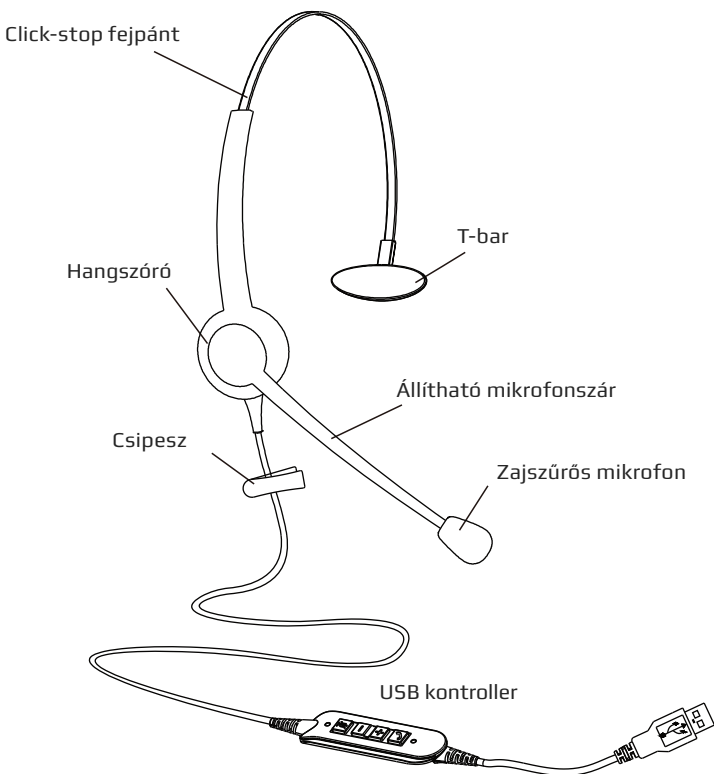

KOMPATIBILITÁS

- Kompatibilis PC & Softphone (Skype For Business, Microsoft Lync, Avaya, Cisco system, 3CX) alkalmazásokkal.

CSATLAKOZÁS

- Csatlakoztassa a hameco fejbeszélőt a laptop/ PC USB portjára.
- Győződjön meg arról, hogy az audio beállításoknál a fejbeszélő az alapértelmezett eszköz.
- Softphone esetében ellenőrizze le, hogy az alkalmazásban szükséges-e a fejbeszélő használatával kapcsolatos további beállítás.

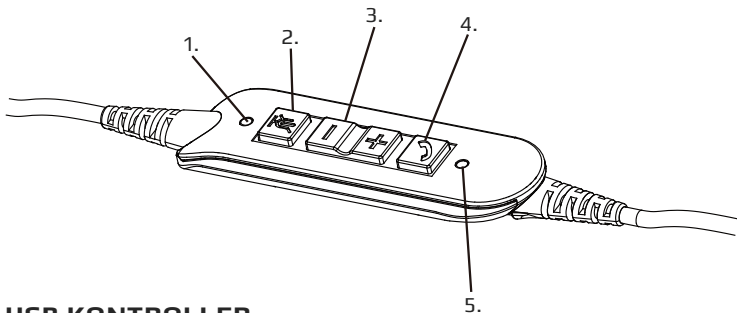

USB KONTROLLER

1. Mikrofon némítás jelző
2. Mikrofon némítás
3. Hangerő szabályzás
4. Híváskezelés
5. Híváskezelés jelző

FEJBESZÉLŐ LEÍRÁSA

HS-3500M-USB/HS-3500D-USB

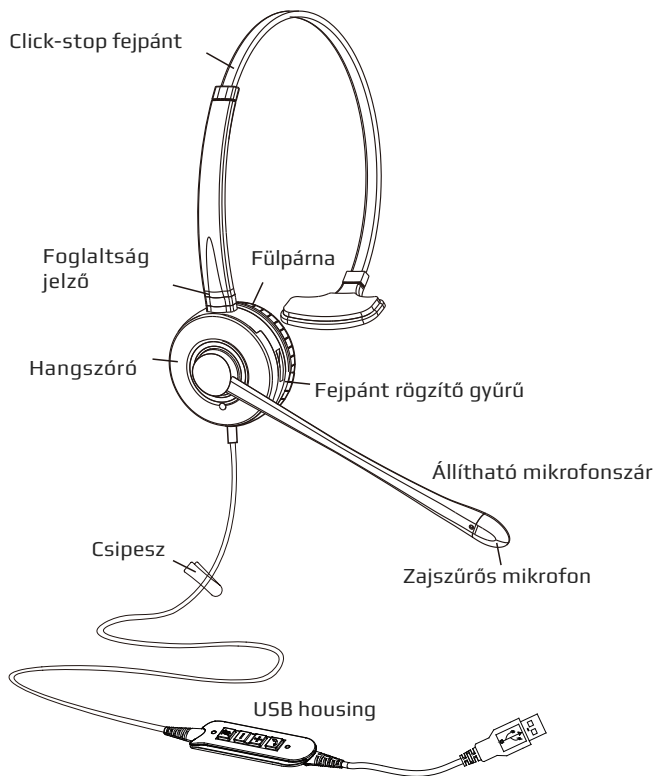

KOMPATIBILITÁS

- Kompatibilis PC & Softphone (Skype For Business, Microsoft Lync, Avaya, Cisco system, 3CX) alkalmazásokkal.

CSATLAKOZÁS

- Csatlakoztassa a hameco fejbeszélőt a laptop/ PC USB portjára.
- Győződjön meg arról, hogy az audio beállításoknál a fejbeszélő az alapértelmezett eszköz.
- Softphone esetében ellenőrizze le, hogy az alkalmazásban szükséges-e a fejbeszélő használatával kapcsolatos további beállítás.

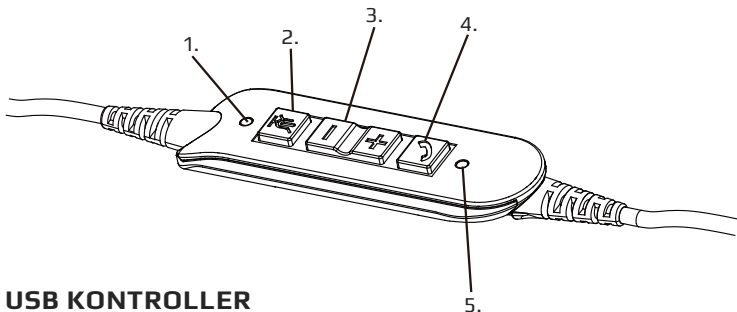

USB KONTROLLER

1. Mikrofon némítás jelző
2. Mikrofon némítás
3. Hangerő szabályzás
4. Híváskezelés
5. Híváskezelés jelző

CSATLAKOZTATÁS

Csatlakoztassa a hameco fejbeszélőt a laptop/PC USB portjára.



VISELET

Attól függően, hogy a mikrofont a bal ill. jobb oldalon szeretné viselni, a mikrofon szárát annak megfelelően fordítsa el.

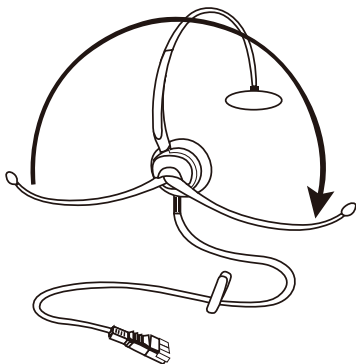



Tegye fel a fejbeszélőt. Mono fejbeszélő használatakor a T-bar a fül felett legyen. A fejpántot mérete állítható, igazítsa úgy, hogy a viselete kényelmes legyen.

A mikrofont a jó hallhatóság érdekében mintegy 30-40 cm-re állítsa a szájától. A mikrofonszár minden irányban állítható.

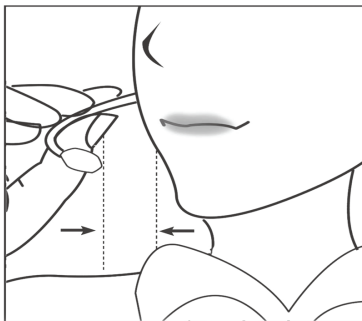
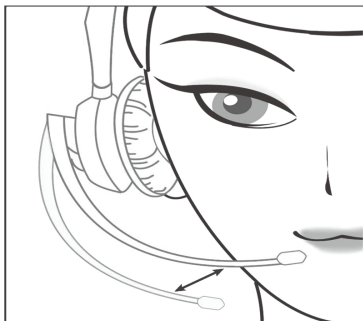



A fejbeszélő vezetékén található egy csipesz. Ez a csipesz arra szolgál, hogy a fejbeszélő vezetékét a ruhájához rögzítse, ezáltal a fejbeszélő vezetéke nem zavarja beszélgetés közben és a fejbeszélő stabilitását is javítja.

FÜLPÁRNA ELTÁVOLÍTÁS

Óvatosan pattintsa le a fülpárnáta fülpárna gyűrűvel együtt a hallgatóról.

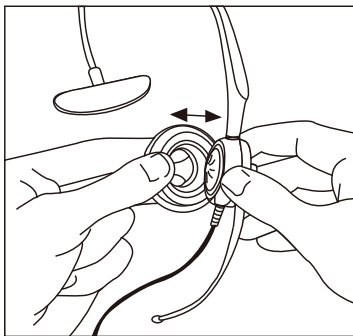

GONDOZÁS

A fülpárna cserélhető. Évenkénti csere javasolt.

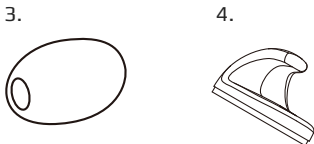
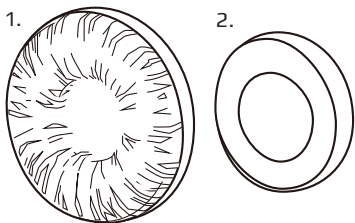
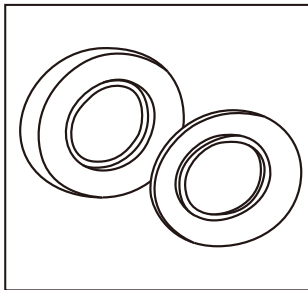
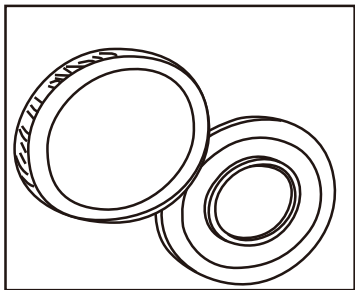

TARTOZÉKOK (OPCIONÁLIS)

Tartozékok és kiegészítők:

1. Műbőr fülpárna
2. Szivacs fülpárna;
3. Mikrofon szivacs;
4. Fejbeszélő tartó kampó;

HULLADÉKKEZELÉS

Az elhasznált fejbeszélőt szelektíven tárolja a későbbi újra hasznosítás végett. Az áthúzott "kuka" szimbólum erre figyelmeztet. Ha nem ismeri pontosan a veszélyes hulladékok kezelésére és tárolására vonatkozó előírásokat, akkor az illetékes hatóságoktól kérjen felvilágosítást!

MEGFELELŐSÉGI NYILATKOZAT

Ez a készülék a forgalomba hozatalhoz szükséges vonatkozó EU-s direktívák figyelembe vételével és az abban foglaltak betartásával készült.

